



ABC-CLZ

MODERN AVLUFTS/UTELUFTSHUV

2020-03

Produktblad | Montageanvisning | Miljö | Underhåll



ABC-CLZ

MODERN AVLUFTS/UTELUFTSHUV

Tips!

Innan anläggningen är i drift bör takhuvn täckas över för att undvika kondensproblem.



Vid behov av större flöde på avluften rekommenderar vi version B på våra standard avluftshuvar. Används vid större flöde och totaltryckfall på minst 20 Pa.

ANVÄNDNING

Modern kombihuv med avluftsriktning uppåt, för komfortventilation.

UTFÖRANDE

ABC-CLZ tillverkas vanligen i ABC Garantiplåt med 25 års färgbeläggningssgaranti för korrosivitetsklass C4. Abc-Garantiplåt finns i 12 kulörer som följer byggplåtens standardkulörer. Innerkonan är fast utan rörliga delar som säkerställer regnskyddet när fläkten är avstängd. Uteluftsdel med demonterbara vattenavskiljande lamellinsatser och smådjursäkert trådnätsgaller.

SKÖTSEL/UNDERHÅLL

Kontrollera behov av rengöring en gång per år. Medryckning av aerosoler och pudersnö eller isbildning kan inte uteslutas vid ogynnsamma förhållanden.

EXEMPEL BESKRIVNINGSTEXT

VVS AMA
QMB.2/QMF.2

Kombihuv ABC-CLZ av

ABC Ventilationsprodukter AB fabrikat. Storlek 800. Utförd i abc Garantiplåt i korrosivitetsklass C4. Kulör enligt kulörkarta eller arkitekts anvisning.

Avståndskorrektion av ljudnivå dB(A)	
Avstånd m	Korrektion dB(A)
5	-22
10	-28
15	-32
20	-34
30	-38
40	-40
50	-42
60	-44

TILLBEHÖR



Takgenomföring ABC-TGC i motsvarande EI 30 alt EI 60 utförande. Standardlängd 800 mm.



Takgenomföring ljuddämpande ABC-TGCLD i motsvarande EI 30 alt EI 60 utförande. Standardlängd 800 mm.



Backspjäll ABC-BSC



Bottenanslutning cirkulär ABC-ÖGC



Bottenanslutning rektangulär ABC-BANSC

MÅTT

Storlek ABC-CLZ	Vikt kg	A mm	B mm	C mm	D mm	E mm	Storlek ABC-TGC EI-30 ¹
200	23	800	400	390	1060	660	200
300	31	1000	500	500	1260	760	300
400	40	1200	600	560	1460	860	400
500	58	1400	700	650	1660	960	500
600	84	1600	800	750	1860	1060	600
800	121	2000	1000	950	2260	1260	800
1000	159	2400	1200	950	2660	1460	1000
1200	203	2800	1400	1050	3060	1660	1200
1400	258	3200	1600	1400	3460	1860	1400
1600	341	3600	1800	1600	3860	2060	1600

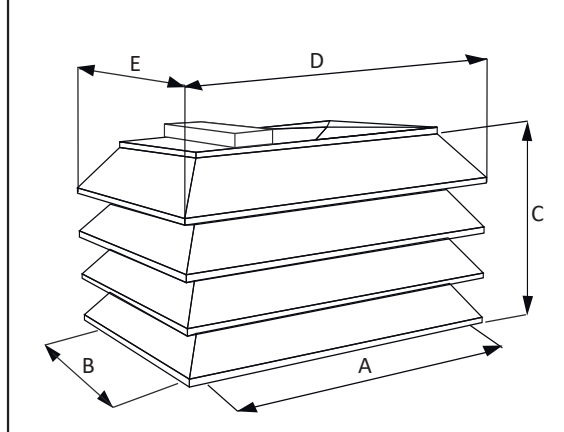

¹ Isolering motsvarande brandteknisk klass EI30.

DIMENSIONERING

Angivna data är riktvärden

CLZ UTELUFT

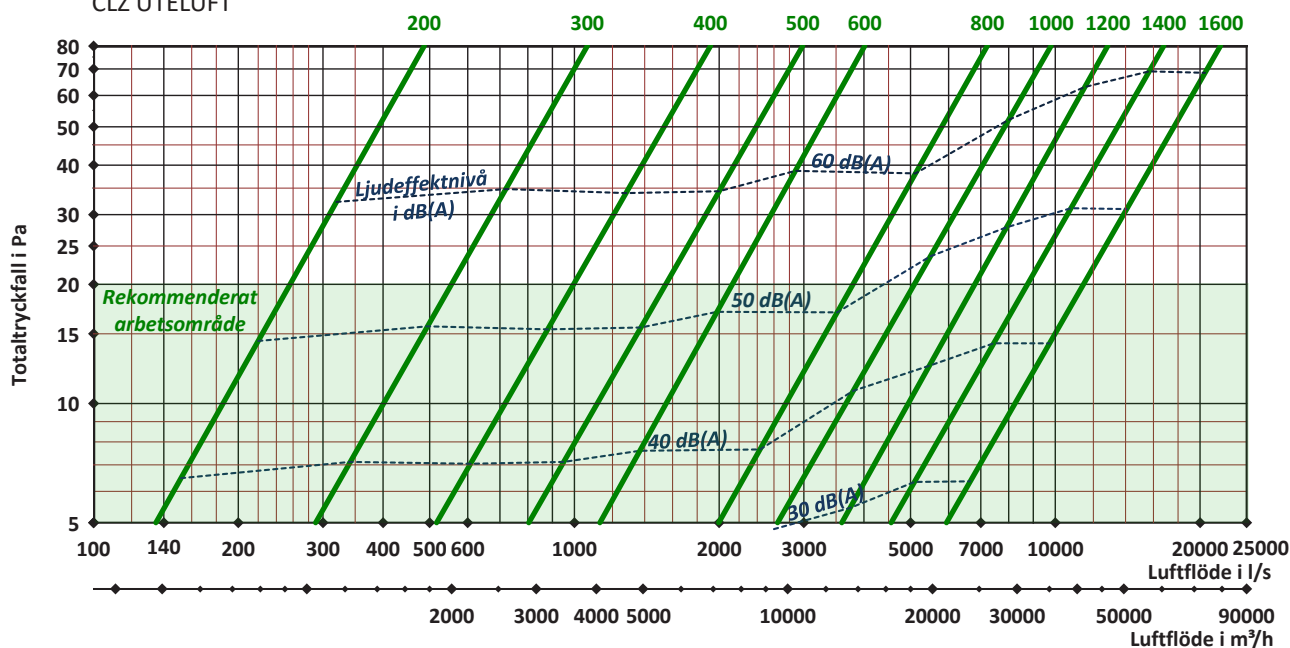

CLZ AVLUFT

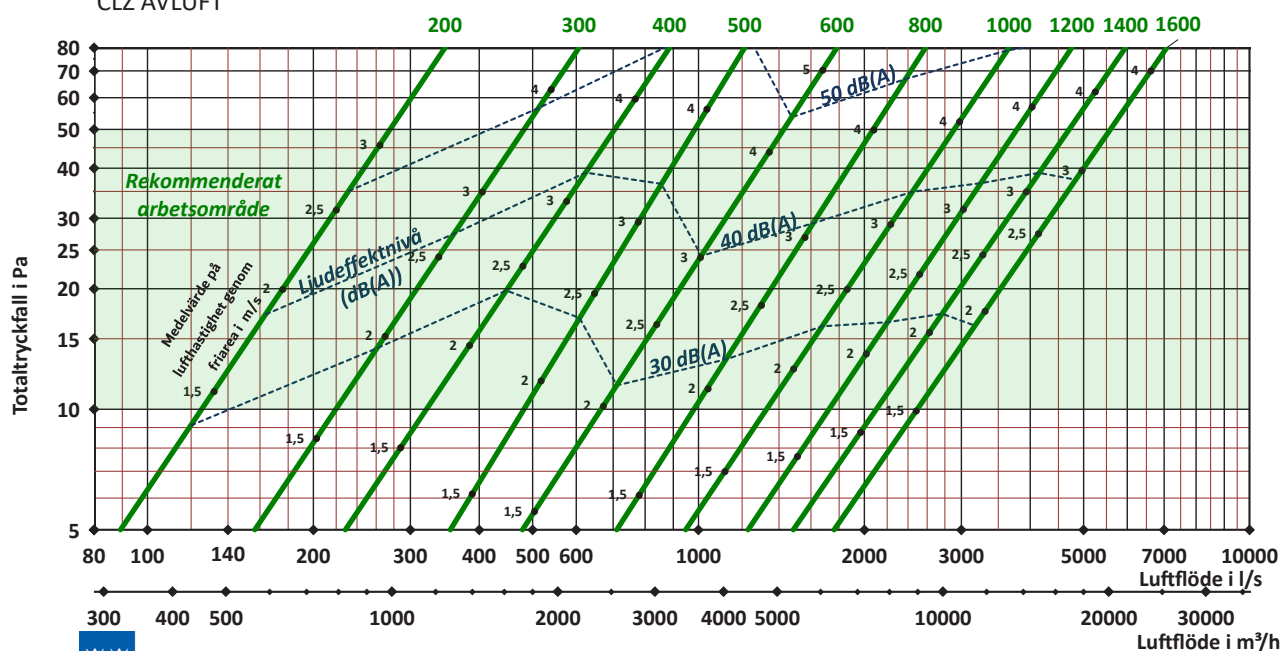

Ljud- och tryckmätningar utförda av Sveriges Tekniska Forskningsinstitut.

ABC Ventilationsprodukter AB Tel: 033-29 08 80 www.abcvent.se
Vi förbehåller oss rätten till ändringar utan föregående besked. Eftertryck eller kopiering av produktblad utan tillstånd beivras.

Monteringsanvisning rektangulär huv

1. ABC:s huvar är tillverkade för montering på någon typ av takgenomföring, antingen ABC-TG, TGC,TGLD eller på befintlig genomföring/sarg. Som tillbehör för avluftshuvarna finns ett kallrasskydd/backspjäll, ABC-BS, som monteras mellan huv och takgenomföring. Backspjället förs ner i takgenomföringen, och fästes med montage/plåtskruv ovanför stopplisten i backspjället mot genomföringen.

2. ABC:s kvadratiska/rektangulära huvar, avluft/uteluft och kombihuvar är utformade med en kant som träs utanpå takgenomföringen.

Vid montage av kombihuvar var noga med att huven placeras rättvänd – avluft och uteluft över respektive kanal i takgenomföringen.

3. När huven är placerad så dess kant täcker takgenomföringen fästes denna på erforderligt vis, lämpligen med M10 bult och mutter (Beroende på storlek). Fixera huven mot takgenomföringen och borra erforderligt antal hål genom både takgenomföring och huv.

Vid större huvar kan det även rekommenderas att dessa stagas med wire ned mot taket för att klara vindpåfrestningar.

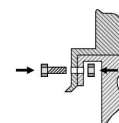
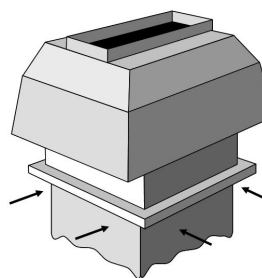
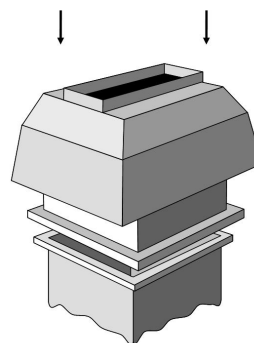
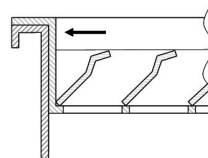
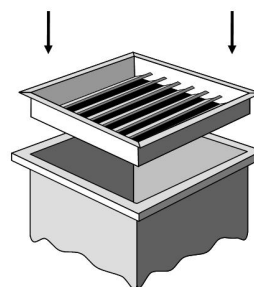

Miljövarudeklaration:

För exakt innehåll av produkten, se aktuell Byggvarudeklaration på hemsidan.



ABC Ventilationsprodukter AB Tel: 033-29 08 80 www.abcvent.se
Vi förbehåller oss rätten till ändringar utan föregående besked. Eftertryck eller kopiering av produktblad utan tillstånd beivras.