



**ABC-FJ**  
INDUSTRI AVLUFTSHUV  
2020-04

Produktblad | Montage | Miljö | Underhåll



## ABC-FJ

### INDUSTRI AVLUFTSHUV

#### Tips!

Innan anläggningen är i drift bör takhuven täckas över för att undvika kondensproblem.

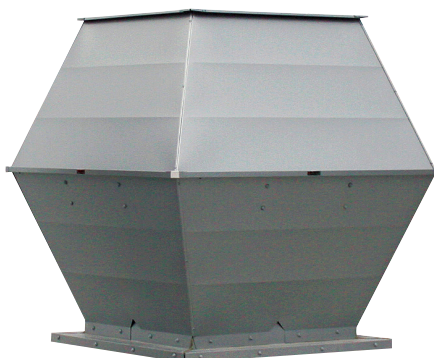

#### ANVÄNDNING

Kvadratisk avluftshuv för industri, med avluftsöppning uppåt.

#### UTFÖRANDE

ABC-FJ tillverkas vanligen i abc-Garantiplåt med 25 års färgbeläggningssgaranti för korrosivitetsklass C4. abc-Garantiplåt finns i 12 kulörer som följer byggplåtens standardkulörer. ABC-FJ är försedd med innerkona som regnskydd och tillverkas i utförande för PG-skarv, eller bottenplatta för takgenomföring eller platsbyggt fundament. Lyftöglor är standard från och med storlek 800.

#### SKÖTSEL/UNDERHÅLL

Kontrollera behov av rengöring en gång per år.

#### EXEMPEL BESKRIVNINGSTEXT

VVS AMA  
QMF.2

Avluftshuv ABC-FJ av  
ABC Ventilationsprodukter AB fabrikat.  
Storlek 800. Utförd i abc Garantiplåt i  
korrosivitetsklass C4.  
Kulör enligt kulörkarta eller arkitekts anvisning.

#### TILLBEHÖR



Takgenomföring ABC-TG i motsvarande EI 30 alt EI 60 utförande. Standardlängd är 800 mm.



Takgenomföring ljuddämpande ABC-TGLD i motsvarande EI 30 alt EI 60 utförande. Standardlängd 800 mm.

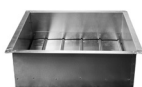

Backspjäll ABC-BS



Bottenanslutning  
cirkulär ABC-ÖG



Bottenanslutning  
rektangulär  
ABC-BANS

## MÅTT

Storlek ABC-FJ	Vikt kg	A/B mm	C mm	D mm	E mm	ABC-TG EI30 <sup>1</sup>
200	8	400	500	200	400	300
300	14	500	600	300	500	400
400	24	600	750	400	650	500
500	40	700	900	500	800	600
600	56	800	1050	600	950	700
800	96	1000	1350	800	1250	900
1000	125	1200	1650	1000	1550	1100
1200	205	1400	1950	1200	1850	1300
1400	297	1600	2250	1400	2150	1500
1600	377	1800	2500	1600	2450	1700

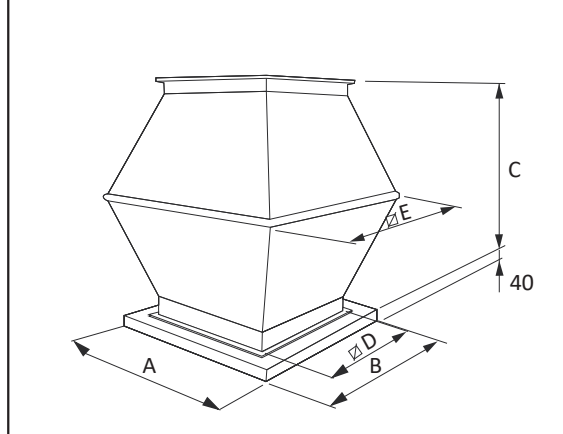

<sup>1</sup> Isolering motsvarande brandteknisk klass EI30.

## DIMENSIONERING

Angivna data är riktvärden

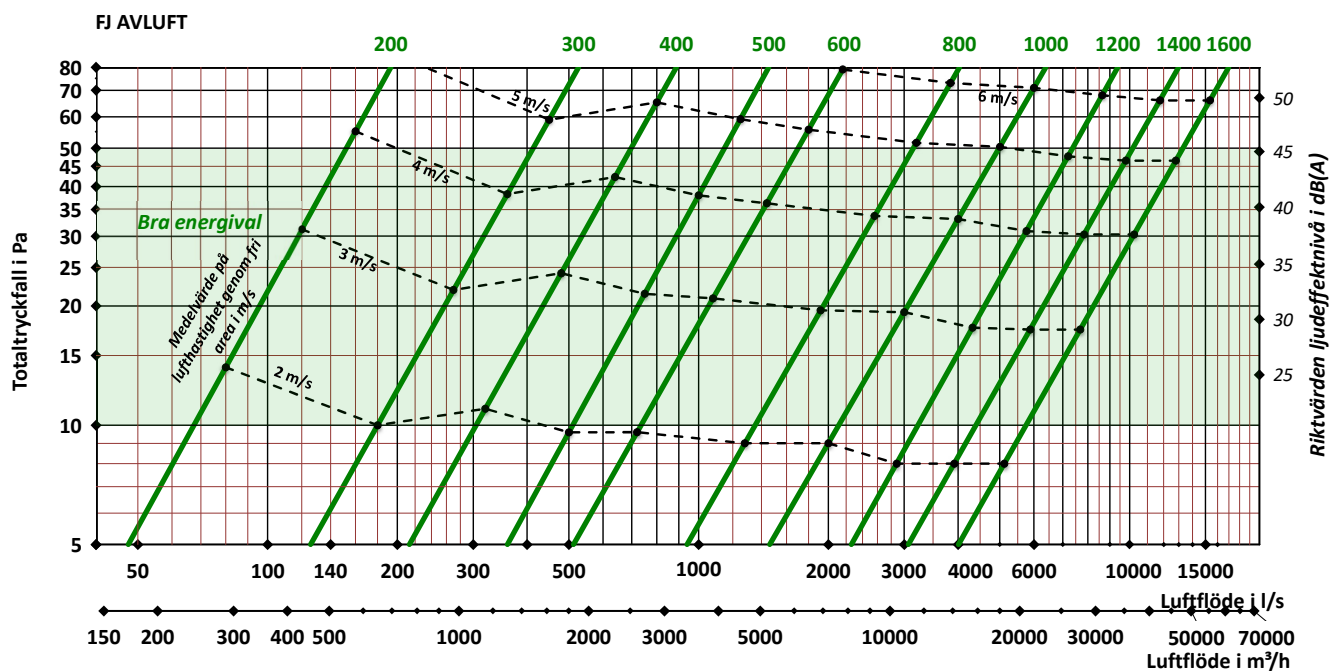

Avståndskorrektion av ljudnivå dB(A)	
Avstånd m	Korrektion dB(A)
5	-22
10	-28
15	-32
20	-34
30	-38
40	-40
50	-42
60	-44



Ljud- och tryckmätningar utförda av  
Sveriges Tekniska Forskningsinstitut.

## Monteringsanvisning kvadratisk huv

1. ABC:s huvar är tillverkade för montering på någon typ av takgenomföring, antingen ABC-TG, TGC,TGLD eller på befintlig genomföring/sarg. Som tillbehör för avluftshuvarna finns ett kallrasskydd/backspjäll, ABC-BS, som monteras mellan huv och takgenomföring. Backspjället förs ner i takgenomföringen, och fästes med montage/plåtskruv ovanför stopplisten i backspjället mot genomföringen.

2. ABC:s kvadratiska/rektangulära huvar, avluft/uteluft och kombihuvar är utformade med en kant som träs utanpå takgenomföringen.

Vid montage av kombihuvar var noga med att huven placeras rättvänd – avluft och uteluft över respektive kanal i takgenomföringen.

3. När huven är placerad så dess kant täcker takgenomföringen fästes denna på erforderligt vis, lämpligen med M10 bult och mutter (Beroende på storlek). Fixera huven mot takgenomföringen och borra erforderligt antal hål genom både takgenomföring och huv.

Vid större huvar kan det även rekommenderas att dessa stagas med wire ned mot taket för att klara vindpåfrestningar.

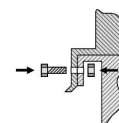
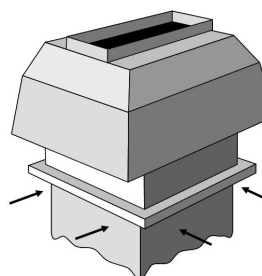
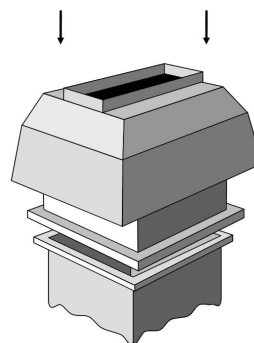
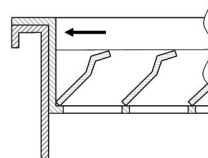
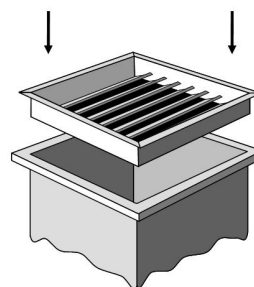

## Miljövarudeklaration:

För exakt innehåll av produkten, se aktuell Byggvarudeklaration på hemsidan.



ABC Ventilationsprodukter AB Tel: 033-29 08 80 [www.abcvent.se](http://www.abcvent.se)  
Vi förbehåller oss rätten till ändringar utan föregående besked. Eftertryck eller kopiering av produktblad utan tillstånd beivras.